

FR

Refroidisseur d'eau
Installation, usage et entretien

HI CLASS 20 & 30



Guide d'installation Cosmetal

Attention : Si le refroidisseur a été allongé ou renversé, laissez-le à la verticale pendant au moins 4 heures avant de l'utiliser.

Les instructions ci-dessous sont fournies à titre indicatif ; pour des informations plus détaillées, veuillez-vous référer au manuel fourni avec l'unité ou à télécharger sur notre site Internet.

- 1. Choisissez un site d'installation approprié :** Alimentation électrique à moins d'un mètre, Alimentation en eau potable, Surface plane, Drainage dans le cas du Niagara FS ou des bacs de récupération encastrés, prévoir un espace autour de la fontaine pour la ventilation - Les modèles IN (sous évier) nécessiteront une ventilation dans le placard. Assurez-vous d'avoir une pression d'eau minimale de 2 bars et réglez la pression du réseau à 3 bars à l'aide du réducteur de pression.
- 2. Connectez le rail de plomberie (PFRAILKITCOS) au réseau électrique,** en suivant les instructions fournies avec le kit. Si vous utilisez un autre kit, assurez-vous d'avoir les adaptateurs et les tubes corrects avant de tenter l'installation. Cosmetal utilise des raccords de 8 mm (équivalent à 5/16" impérial) sur l'entrée et des raccords de 6 mm entre les unités IN (sous évier) et les robinets. Cosmetal fournit les raccords appropriés comme ci-dessus avec des tubes de 6 et 8 mm. Le rail de plomberie PFRAILKITCOS est équipé de raccords de 8 mm et d'une cartouche filtrante Fibre dyne, ce qui optimise le débit et la capacité d'élimination du chlore. L'utilisation d'un PFRAILKIT avec une cartouche Carbon Block ou d'un PFRAILKITNANO avec une cartouche NANOF nécessite des tuyaux de diamètre ¼". Vous aurez besoin d'un adaptateur à l'entrée de l'unité Cosmetal pour convertir le ¼" en 8mm. La combinaison du tuyau plus étroit de ¼" et de la cartouche Carbon Block peut affecter négativement le débit. Pour atténuer ce problème, vous pouvez :
 - Remplacer la cartouche Carbon Block par une cartouche NANOF qui offre des débits plus élevés et une faible chute de pression.
 - Réduire toute longueur de tuyau ¼" doit être aussi courte que possible.
 - Ouvrez le régulateur de pression pour augmenter le débit si vous êtes sur un site à basse pression.
 Nous vous recommandons d'installer un filtre anticalcaire avec le système de chaudière Prostream dans les régions où l'eau est dure. Nous pouvons fournir le filtre Brita C150 pour faciliter cette opération.
- 3. Pour remplir la banque de glace :** se référer au manuel pour les différentes méthodes. Connectez le tuyau à l'entrée de la banque de glace et remplissez. La plupart des modèles ont un tube indicateur visuel à l'arrière de l'unité pour identifier le niveau de remplissage correct. Ce tube peut également être utilisé pour vidanger la banque de glace avant un déplacement ou une relocalisation. Remplissez la banque de glace jusqu'au niveau maximum. Le système autonome Niagara n'est pas équipé d'un tube indicateur visuel. Raccordez le tuyau de drainage fourni à l'arrière et vidangez dans un seau. Connectez l'eau entrante à l'entrée de la banque de glace et remplissez la banque de glace jusqu'à ce que l'eau s'écoule du tuyau de drainage. Pour vidanger la banque de glace Niagara, vous devez siphonner ou pomper l'eau.

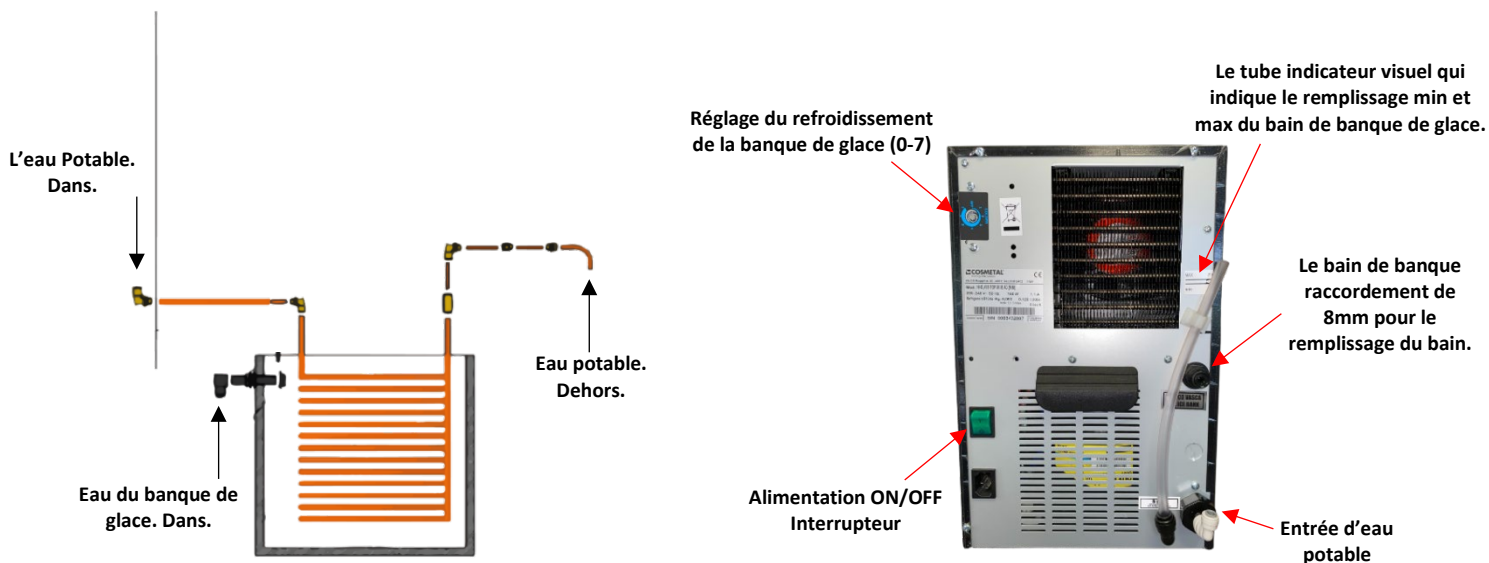

4. **Raccorder l'alimentation en eau d'entrée:** Déconnecter l'alimentation en eau entrante de la banque de glace et la connecter au raccord d'entrée d'eau de 8mm-5/16", situé à l'arrière de la fontaine. Notez que certains modèles ont un raccord BSP mâle de 3/4", utilisez les pièces fournies pour l'adapter à 8mm.
5. **Ouvrez l'eau et l'alimentation et distribuez** de l'eau par tous les robinets. Vérifiez qu'il n'y a pas de fuites.
6. **Pour les versions à gaz,** connectez la bouteille de CO2 à l'entrée de CO2. La pression de gaz recommandée ne doit pas être supérieure à 4 bars. Veuillez noter que la pression du CO2 doit être supérieure à celle de l'eau. N'allumez le gaz qu'après avoir rempli le réservoir (voir étape 5).

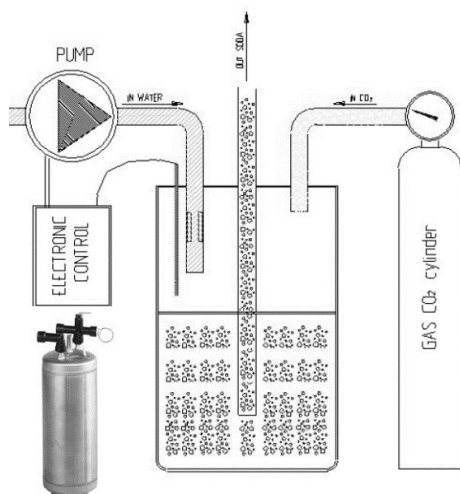

7. **Réglez le thermostat.** Nous vous recommandons de régler le thermostat sur 5 sur les thermostats mécaniques. (Tous les modèles à l'exception des versions à contrôle électronique). Tournez le thermostat dans le sens des aiguilles d'une montre jusqu'à 5. Ne le réglez pas sur 7 car cela pourrait geler la banque de glace.



8. **Réglez le thermostat sur les versions EC.** Les réglages du thermostat doivent être ajustés par le panneau de commande. Les réglages par défaut sont -2 C pour les mois d'été et +2 C pour l'hiver. Nous vous recommandons de régler les deux à +2 C. Veuillez consulter le manuel d'instructions pour les instructions de programmation. Si vous ne réglez pas correctement le thermostat, vous risquez d'avoir une banque de glace gelée.



9. Diagnostic de Pannes

SYSTEME DE REFROIDISSEMENT

ANOMALIE	CAUSE POSSIBLE	INTERVENTION
Le compresseur ne démarre pas	- absence de courant	- vérifiez l'arrivée de tension à la prise
	- thermostat en position off, ou réglé au minimum	- réglez la position du thermostat
	- thermostat defectueux	- remplacez le thermostat
	- la protection over-load du compresseur est defectueuse	- remplacez
	- le relais de démarrage est defectueux	- remplacez
	- le condenseur de démarrage est defectueux	- remplacez
	- le compresseur est defectueux	- remplacez
l'eau est froide mais l'appareil travaille excessivement ou en continu	- ventilation insuffisante	- éloignez l'appareil du mur
	- le condensateur est sale ou couvert	- nettoyez le condensateur et éliminez les obstacles
	- le thermostat est en position de froid maximum	- réglez-le
	- la température ambiante dépasse 32°C	- normal que l'appareil travaille à température ambiante élevée
le compresseur travaille en continu, mais l'eau n'est pas froide	- fuite de gaz au niveau de l'installation frigorifère	- contacter un technicien spécialisé (frigoriste)
	- le compresseur est defectueux	- remplacez le compresseur

SYSTEME DE REFROIDISSEMENT

appareil trop bruyant mais travaillant normalement	- l'appareil n'est pas bien nivelé	- nivelez l'appareil à l'aide des pieds réglables
	- des tuyaux touchent aux parties internes à l'appareil provoquant des vibrations	- réglez la position des tuyaux en veillant à ce qu'ils ne touchent pas à d'autres parties
l'eau froide sort doucement ou pas du tout	- pression trop faible de l'eau en entrée	- faites augmenter la pression (réservoir d'air)
	- électrovanne defectueuse	- remplacez
	- filtre eau bouche	- remplacez
	- le régulateur de la température est defectueux et provoque la congélation complète du banc à glaçons	- faites fondre la glace. substituer le régulateur de température

SYSTEME DE GAZEIFICATION

l'eau gazeuse est peu gazeifiée ou pas du tout	- la pression du gaz dans le réducteur du CO ₂ est réglée à moins de 3 bar	- augmentez jusqu'à 3.5 – 4 bar
	- bouteille de CO ₂ vide	- remplacez
	- la température de l'eau en sortie est élevée	- réglez la position du thermostat au maximum
	- bulles d'air dans le gazeificateur	- purgez le gazeificateur
il ne sort que du gaz par la sortie eau gazeuse	- les sondes de niveau sont sales	- contrôler et substituer
	- la pompe tourne continuellement	- il n'y a pas d'eau à l'entrée ou le filtre de l'eau est obstrué
	- la pompe tourne continuellement il y a de l'eau en entrée	- le raccord d'entrée au gazeificateur est bouché. démontez-le et nettoyez-le.
	- la pompe est bloquée ou le moteur-pompe ne tourne pas	- contrôlez et remplacez
	- le contrôle du niveau est defectueux	- contrôler et substituer
- la sécurité de la pompe s'est enclenchée (non eau)	- vérifier s'il y a la pression sur le réseau déconnecter et reconnecter la machine au réseau électrique pour la remettre en service	
égouttement continu au niveau des sorties	- électrovanne sale	- démontez l'électrovanne et nettoyez-la
l'eau plate sort gazeifiée	- le clapet de non retour en entrée du gazeificateur est sale	- démonter et nettoyer ou substituer

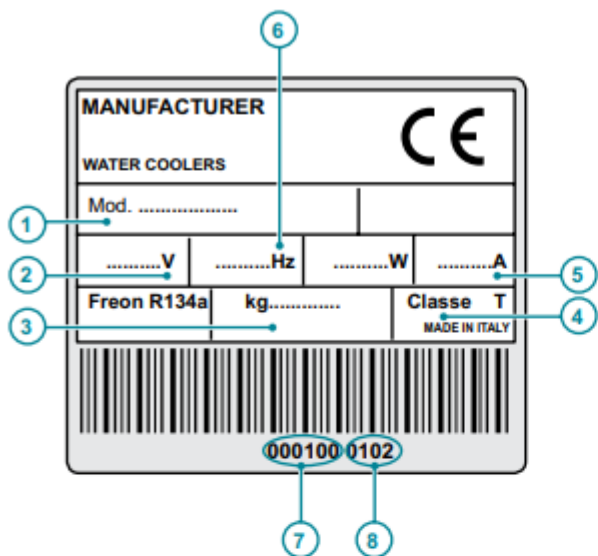

PLAQUETTE SIGNALÉTIQUE

- 1 **Modèle**
- 2 **Tension d'alimentation**
- 3 **Quantité de gaz réfrigérant**
- 4 **Classe**
- 5 **Absorption totale**
- 6 **Fréquence**
- 7 **Numéro de matricule**
- 8 **Année-mois de construction**

DÉCLARATION DE CONFORMITÉ

Cet appareil a été réalisé avec des matériaux appropriés pour le contact avec l'eau potable.

Ce produit a été conçu, fabriqué et introduit sur le marché en respectant les conformités CE suivantes:

- Es objectifs de sécurité de la Directive "Basse Tension" 2014/35/UE (Ex 2006/95/EEC).
- Le pré-requis de protection de la Directive 2014/30/UE (Ex 2004/108/EEC).
- Certificat de TÜV HESSEN 

FR 1 AVANT D'UTILISER L'APPAREIL

1.1 AVIS



Pour utiliser au mieux votre appareil, nous vous recommandons de lire avec attention les instructions pour l'emploi qui vous fourniront des conseils utiles.

- Conservez ce livret pour des prochaines consultations.
- Après avoir déballé l'appareil, vérifiez qu'il ne soit pas endommagé. Tout endommagement doit être communiqué au transporteur dans un délai de 24 heures.



Si l'appareil a été couché ou renversé, vous devez attendre au moins 8 heures avant de le remettre en marche.

- Vérifiez que l'installation et le branchement électrique soient réalisés par un technicien qualifié, conformément aux instructions du fabricant et des normes locales en vigueur. L'installation électrique doit être munie d'une efficace prise de terre, conformément aux termes de la loi (46/90).

1.2 PRECAUTIONS ET CONSEILS GENERAUX



Avant chaque opération d'entretien ou de nettoyage, débranchez l'appareil de la prise.

- Ne tirez pas sur le cordon d'alimentation pour débrancher la prise.
- Après l'installation, vérifiez que l'appareil n'écrase pas le cordon d'alimentation.



Le producteur se réserve le droit d'apporter toute modification au produit et au manuel d'utilisation respectif, sans aucune obligation de préavis ni de mise à jour des éditions précédentes.

FR 1 AVANT D'UTILISER L'APPAREIL



Le non respect de toute norme de sécurité pourrait provoquer incendies, secousses électriques ou endommager la machine

Lieu d'installation

Cet appareil est destiné à un usage domestique et autres usages analogues comme:

- Espaces de cuisine, magasins, bureaux et autres domaines de travail.
- Logements ruraux, hôtels, motels et autres domaines de type résidentiel.
- Bed and breakfast et pensions
- Services de restauration et emploi auprès de revendeurs semblables.
- Ne pas installer la machine à proximité de dissolvants inflammables comme alcool ou diluants.
- Ne pas installer la machine dans des lieux excessivement humides ou poussiéreux, exposés à la lumière directe du soleil, à l'extérieur ou près de sources de chaleur.

L'installation de la machine dans ces lieux pourrait provoquer des incendies ou des secousses électriques.

- L'appareil n'est pas adapté à une utilisation dans des lieux ouverts.

Alimentation électrique

- Non collocare o scollegare la macchina dalla presa di corrente con le Ne pas brancher ou débrancher la machine de la prise de courant avec les mains mouillées.
 - Introduire fermement la fiche de la machine dans la prise de secteur.
 - Ne pas endommager, modifier, allonger, plier ou torsader le câble d'alimentation. Ne pas poser d'objets lourds sur le câble d'alimentation.
 - Ne pas brancher la machine à une prise de courant à laquelle sont connectés d'autres éléments (rallonge, adaptateurs de 2 ou 3 fiches, etc.)
 - Ne pas utiliser la machine si le câble d'alimentation est lié ou présente des nœuds.
 - En cas de fumée, odeurs insolites ou bruits étranges provenant de la machine, la débrancher immédiatement de la prise de courant et contacter le distributeur local ou le service d'assistance technique.
- L'utilisation de la machine dans ces conditions pourrait provoquer des incendies et secousses électriques.
- Périodiquement, déconnecter la machine de la prise de courant et à l'aide d'un chiffon sec, nettoyer la fiche et la prise de courant.
- Si la machine est branchée dans un lieu exposé aux poussières, fumée ou humidité élevée, la poussière accumulée sur la prise absorbe l'humidité et pourrait altérer l'isolement et déclencher un incendie.
- Ne pas envoyer d'éclaboussures d'eau vers l'appareil, celles-ci pourraient provoquer des secousses électriques ou des incendies.
 - La machine ne doit pas être installée dans des zones où un jet d'eau peut être provoqué.
 - Utiliser un chiffon humidifié pour nettoyer la machine. Ne pas utiliser de dissolvants inflammables tels que alcool, essences ou diluants. Si des substances inflammables devaient entrer en contact avec les composants électriques situés à l'intérieur de la machine, cela pourrait provoquer des incendies ou secousses électriques.
 - Avant de nettoyer la machine, l'éteindre et la débrancher de la prise de courant. Le fait de ne pas éteindre la machine ou de l'allumer accidentellement pendant le nettoyage pourrait causer des lésions aux personnes et des dommages à la machine.

- Portez l'appareil à l'endroit prévu pour l'installation (chap. 5 INSTALLATION).
- Couper les feuillards **R** et enlever le carton **C**, les polystyrènes **F** et le sac externe en plastique **S**.
- Eliminer immédiatement les sacs en plastique **S** et les polystyrènes **F** qui peuvent être dangereux pour les enfants.
- Une fois ôté l'emballage, enlevez encore le socle **B**.

2.1 CONSEILS POUR LA PROTECTION DE L'ENVIRONNEMENT

Emballage

Le matériel d'emballage est recyclable à 100%.

Pour le traitement des déchets, reportez-vous aux normes locales. Le matériel d'emballage (sacs en plastique, parties en polystyrène, etc...) doit être tenu hors de portée des enfants car il représente une réelle source de danger.

Information

Cet appareil ne contient pas de CFC (le circuit réfrigérant contient un gaz qui n'est pas dangereux pour l'ozone).

Pour davantage de détails, reportez-vous à la plaquette signalétique de l'appareil.

Produit

Cet appareil porte le symbole du recyclage conformément à la Directive Européenne 2012/19/CE concernant les Déchets d'Équipements Électriques et Électroniques (DEEE ou WEEE).

En procédant correctement à la mise au rebut de cet appareil, vous contribuerez à empêcher toute conséquence nuisible pour l'environnement et la santé de l'homme.



Le symbole présent sur l'appareil ou sur la documentation qui l'accompagne indique que ce produit ne peut en aucun cas être traité comme déchet ménager. Il doit par conséquent être remis à un centre de collecte des déchets chargé du recyclage des équipements électriques et électroniques.

Pour la mise au rebut, respectez les normes relatives à l'élimination des déchets en vigueur dans le pays d'installation. Pour obtenir de plus amples détails au sujet du traitement, de la récupération et du recyclage de cet appareil, veuillez vous adresser au bureau compétent de votre commune, à la société de collecte des déchets ou directement à votre revendeur.

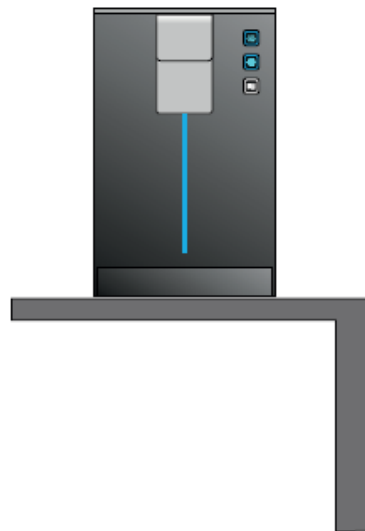
2

FR 3 DESCRIPTION DE L' APPAREIL

Ces refroidisseurs d'eau ont été spécialement conçus pour débiter de grosses quantités d'eau froide, plate ou gazeuse.

Simple à utiliser, ils sont réalisés dans du matériel de haute qualité pour offrir un maximum d'hygiène et un entretien facile.

Ils doivent toujours être branchés à une canalisation d'eau potable et peuvent monter des kits filtrants spéciaux.

Ils peuvent être installés aussi bien dans des cafés, des restaurants, des bureaux qu'à la maison, l'installation est toujours prévue à couvert et dans les conditions ambiantes prévues dans le chapitre "caractéristiques techniques".

Ils sont équipés d'une installation frigorifique intérieure permettant de débiter de l'eau froide à $3 \pm 10^{\circ}\text{C}$.

Ils utilisent un système de refroidissement direct (bac à glaçons)

Ils ont disponibles en version :
- A poser

Les modèles qui sont prévus pour débit d'eau gazeuse (versions ACWG) doivent être raccordés à une bouteille de CO2 alimentaire.

- Les modèles posés au sol e plan disposent, de série, d'une électrovanne avec fonction de sécurité (anti-inondation).

Hi-Class 20 & 30 (AC)

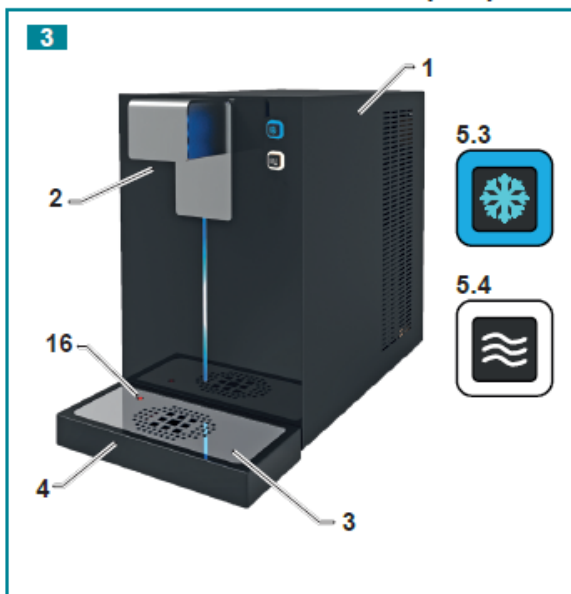

Hi-Class 20 & 30 (ACWG)

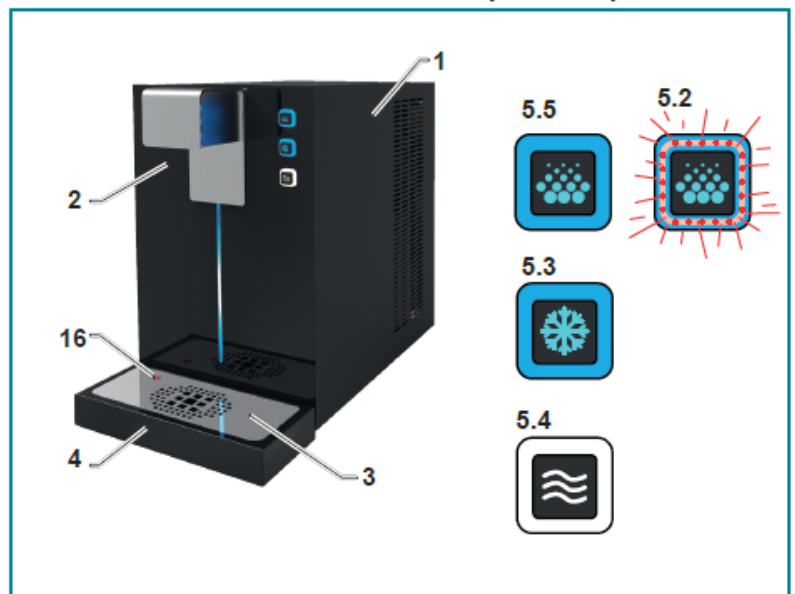

3.1

HI CLASS 20

HI CLASS 30

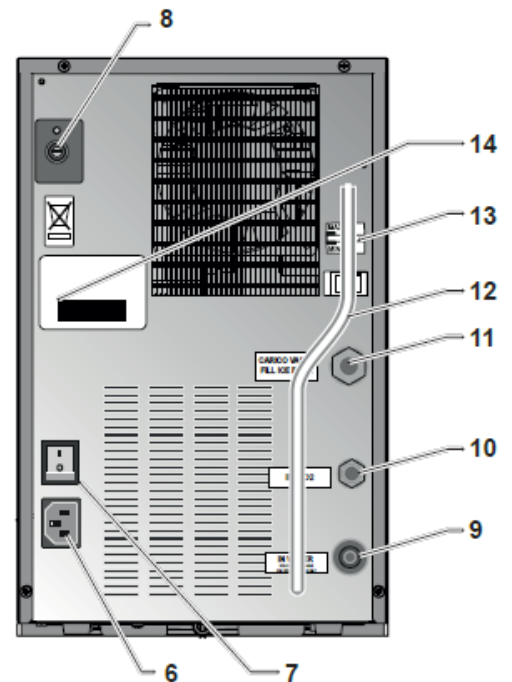
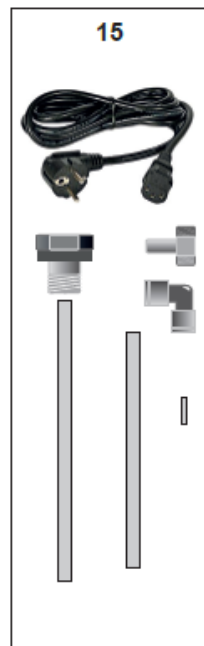
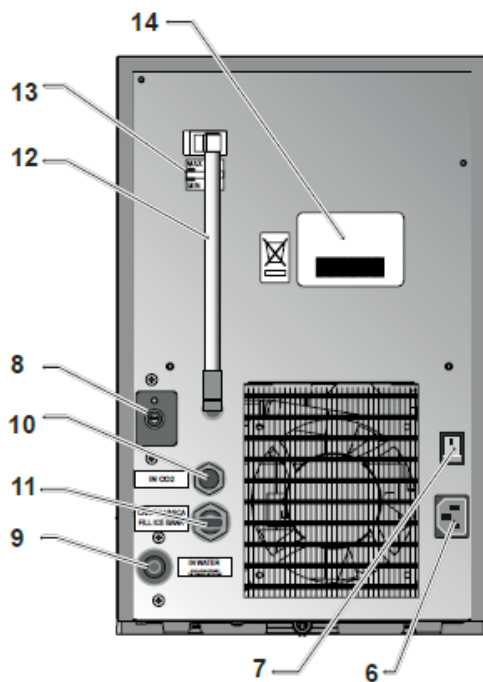

FR 3 DESCRIPTION DE L'APPAREIL

- | | |
|--|--|
| <p>1 Enveloppe: facilement démontable pour accéder aux parties internes</p> <p>2 Bec verseur: positionné dans une zone protégée</p> <p>3 Gril</p> <p>4 Cuvette de réception d'eau d'égouttement elle est amovible et peut-être reliée à un écoulement</p> <p>5.2 Rouge voyant manque d'eau (uniquement pour les modèles ACWG)</p> <p>5.3 Bouton eau froide</p> <p>5.4 Bouton eau à température ambiante</p> <p>5.5 Bouton eau gazeuse (modèles ACWG)</p> | <p>6 Prise d'alimentation électrique</p> <p>7 Interrupteur général</p> <p>8 Thermostat eau froide</p> <p>9 Entrée eau de réseau: \varnothing 8mm ou 3/4_M</p> <p>10 Entrée CO2 \varnothing 6mm (modèles ACWG)</p> <p>11 Entrée eau pour le remplissage de la cuve</p> <p>12 Tuyau de niveau/évacuation d'eau de la cuve</p> <p>13 Indicateur du niveau de remplissage de la cuve</p> <p>14 Plaque donne</p> <p>15 Kit d'installation</p> <p>16 Flotteur rouge indiquant le remplissage de la cuvette</p> |
|--|--|

4

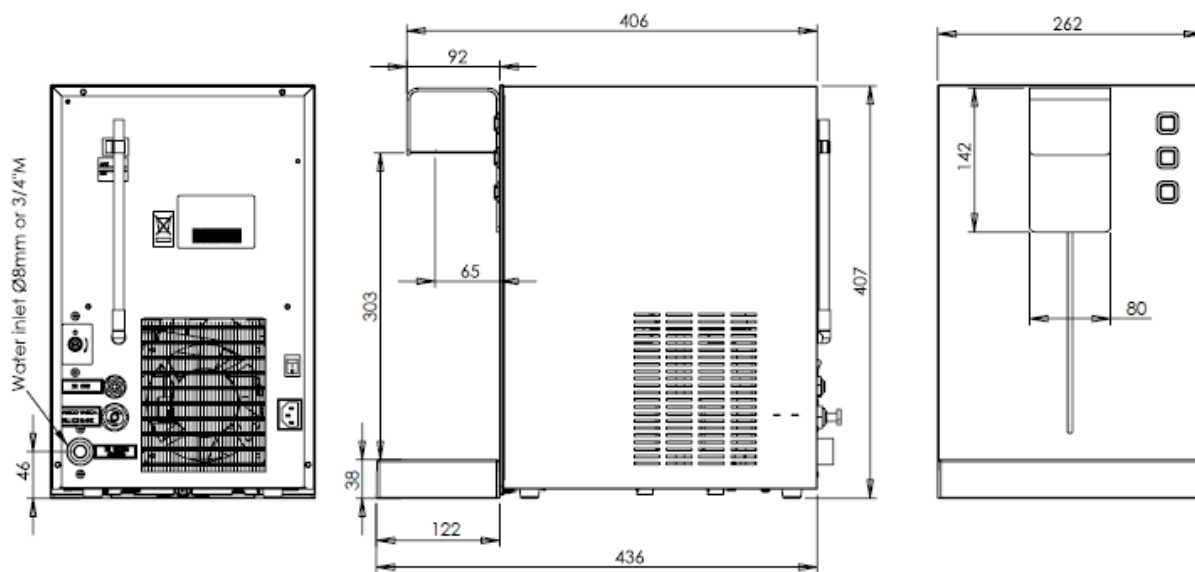

HI CLASS 20

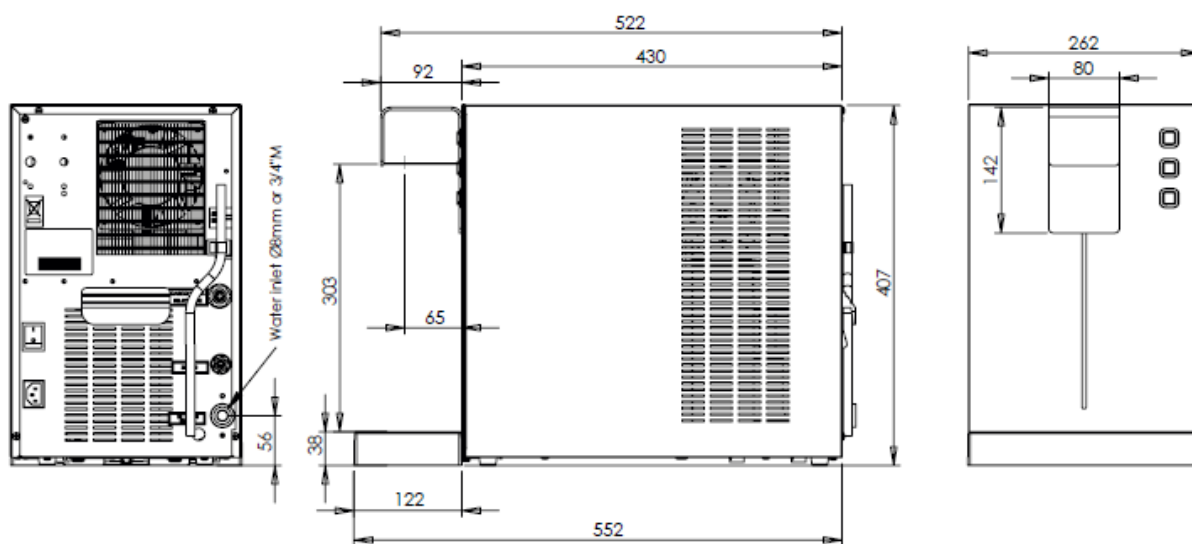

4.1

HI CLASS 30



		20 IB AC	20 IB ACWG	30 IB AC	30 IB ACWG
Produzione acqua Water production Trinkwasserproduktion Production d'eau Producción de agua	L/h usg/h	20 5,28	20 5,28	30 7,92	30 7,92
Temp. uscita acqua Water outlet temperature Temperatur des gespendeten Wassers Temperature sortie de l'eau Temp. de salida del agua	°C °F	3 ÷ 10 37,4 ÷ 50	3 ÷ 10 37,4 ÷ 50	3 ÷ 10 37,4 ÷ 50	3 ÷ 10 37,4 ÷ 50
Produzione acqua fredda in continuo Continuous cold water production Laufende Kaltwasserversorgung Production eau froide en continuation Producción agua fría continua	Lt Usg	3 0,79	3 0,79	7 1,8	7 1,8
Sistema di raffreddamento Cooling system Kühlsystem Système de refroidissement Sistema de enfriamiento		Banco di ghiaccio / Ice bank / Eisbank / Banc de glace / Banco de hielo			
Compressore / Compressor / Verdichter Compresseur / Compresor	HP	1/12		1/10	
Assorbimento totale Total rated input Gesamtaufnahme Absorption totale Total absorción	Watt	190	260	180	350
Portata della pompa Pump flowrate Durchfluss der Pumpe Débit de la pompe Caudal de la bomba	ℓ/h usg/h		80 21,1		100 26,4
Alimentazione Supply Stromzufuhr Aliment. Alimentación	VoltHz	220 - 240 / 1 / 50 Hz Eventuali voltaggi speciali sono indicati nella targhetta "matricola". Any special voltages are indicated on the plate "serial number". Alle Sonderspannungen sind auf der Platte "Seriennummer" angegeben. Les tensions spéciales sont indiquées sur la plaque "numero de serie". Cualquier tension especiales estan indicados en la placa de "numero de serie".			
Peso netto Net weight Nettogewicht Poids net Peso neto	kg lb	16 35,3	20 44,1	23 50,7	28 61,7
		●	●	●	●
		●	●	●	●
			●		●
Carica Charge Füllmenge Charge Carga	g	100		90	
FREON R134A					
Livello di pressione sonora ponderato A A-weighted sound pressure level A-Schalldruckpegel Niveau de pression sonore pondéré A Nivel de presión sonora ponderado A	dB	< 70	< 70	< 70	< 70

Temperatura ambiente	Min	10°C
Room temperature		
Raumtemperatur	Max	45°C
Temperature ambiente		
Temperatura ambiente		

4.1 CONDITIONS AMBIANTES

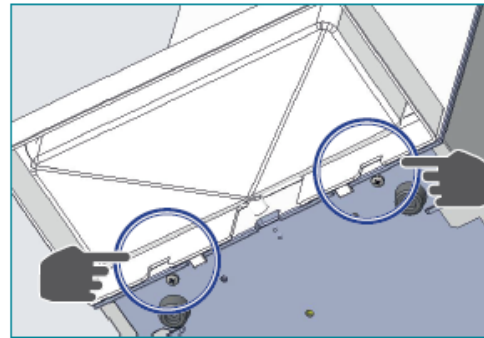
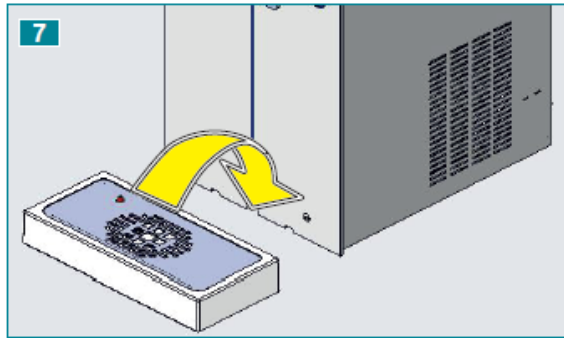
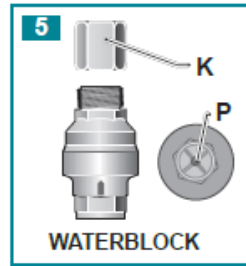
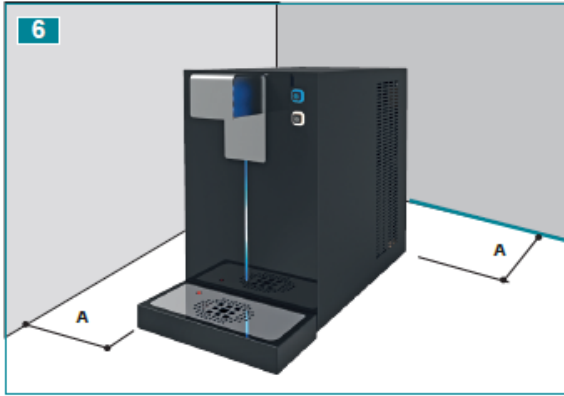

FR 5 INSTALLATION

5.1 POSE DE L'APPAREIL

Posez l'appareil à l'endroit désiré, loin de toute source de chaleur et à l'abri des rayons directs du soleil.

L'installation de l'appareil à l'extérieur et dans des endroits très humides est déconseillée.

- L'appareil doit être installé de manière à dégager un espace A d'environ 6-7 cm pour l'aération (fig.5-7).

Dans les modèles de sous-banc, respecter également l'espace latéral A pour l'aération, il convient de préparer les grilles/fentes d'aération appropriées dans le compartiment du carter de l'appareil, de manière à favoriser l'évacuation de la chaleur produite par le circuit frigorifique (fig.6)

5.2 BRANCHEMENT A LA CANALISATION D'EAU



Au cours du raccordement de la machine au réseau hydrique, tous les tuyaux, joints et raccords préexistants, situés entre la machine et la prise de l'eau de réseau, doivent être remplacés par du matériel neuf pour prévenir les contaminations.

Avant de procéder au branchement à la canalisation d'eau, vérifiez que la pression de réseau est bien comprise entre 2 et 3 bar.

• Si la pression de réseau est inférieure à 2 bar ou que le flux est inférieur à 2 l/mn, il faut prévoir un dispositif pour augmenter la pression de réseau (ex : réservoir de régulation de pression système équivalent).



N.B. : le problème pression est très important surtout pour les appareils avec dispositif de gazéification.

• Sur demande, ce distributeur peut être équipé d'un dispositif contre les risques d'inondation WATER BLOCK (en option) pour prévenir toute fuite d'eau accidentelle (fig.5).

Pour réamorcer le dispositif WATER BLOCK après toute intervention, il faut démonter le raccord K et appuyer sur le bouton P.

• Si la pression de réseau est supérieure à 3 bar, installez un réducteur de pression à même d'abaisser la valeur de cette dernière à l'intérieur d'une plage comprise entre 2 et 3 bar (fig.5.1).

• Si, au lieu d'être raccordée directement à la distribution d'eau, la machine est raccordée à une pompe autoclave, il faut, alors, installer en amont du circuit hydrique un dispositif ANTICHOC pour prévenir les "coups de bélier" (fig. 5.2).

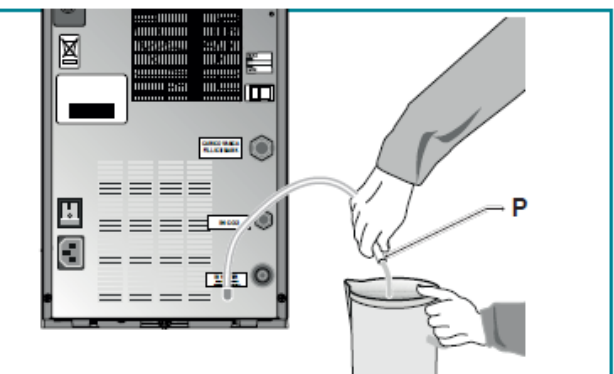
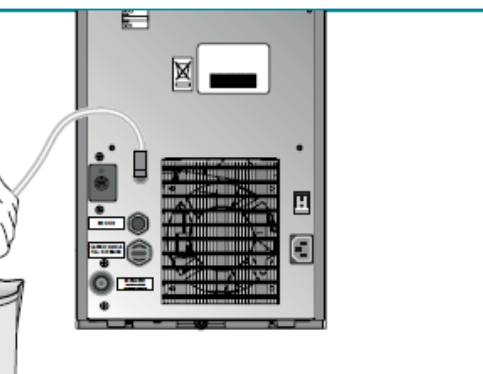
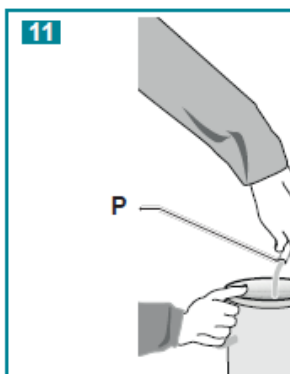
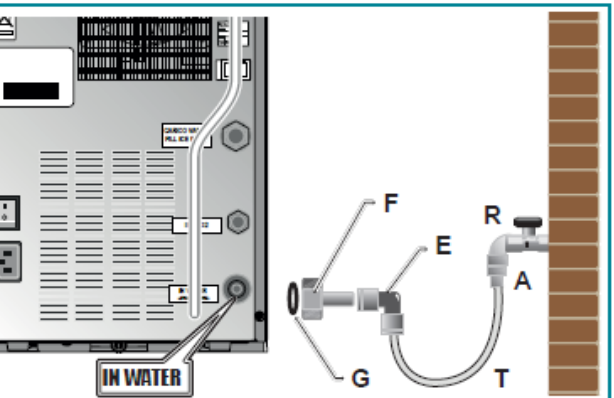
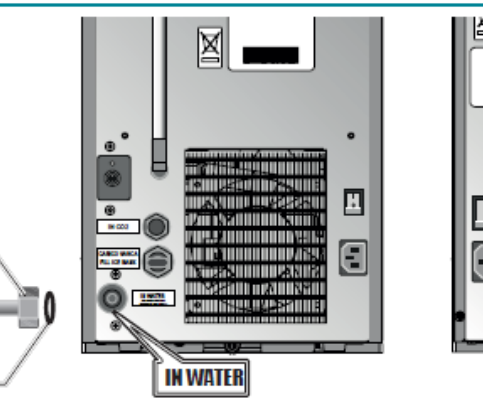
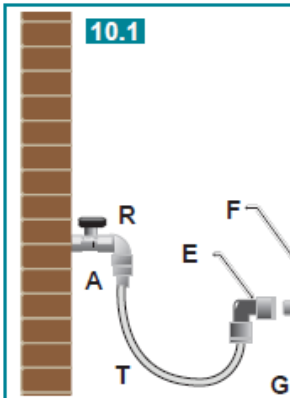
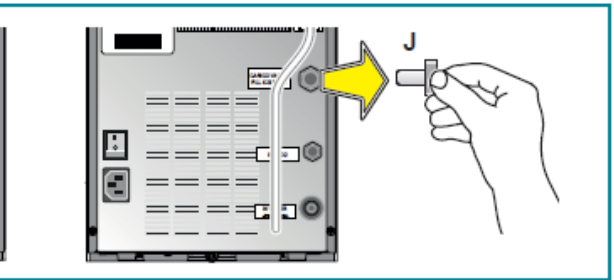
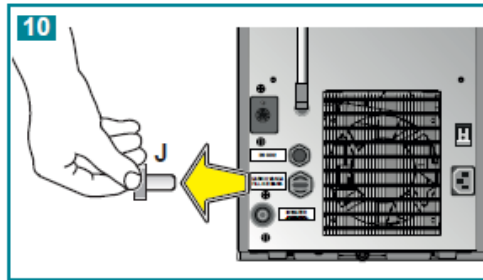
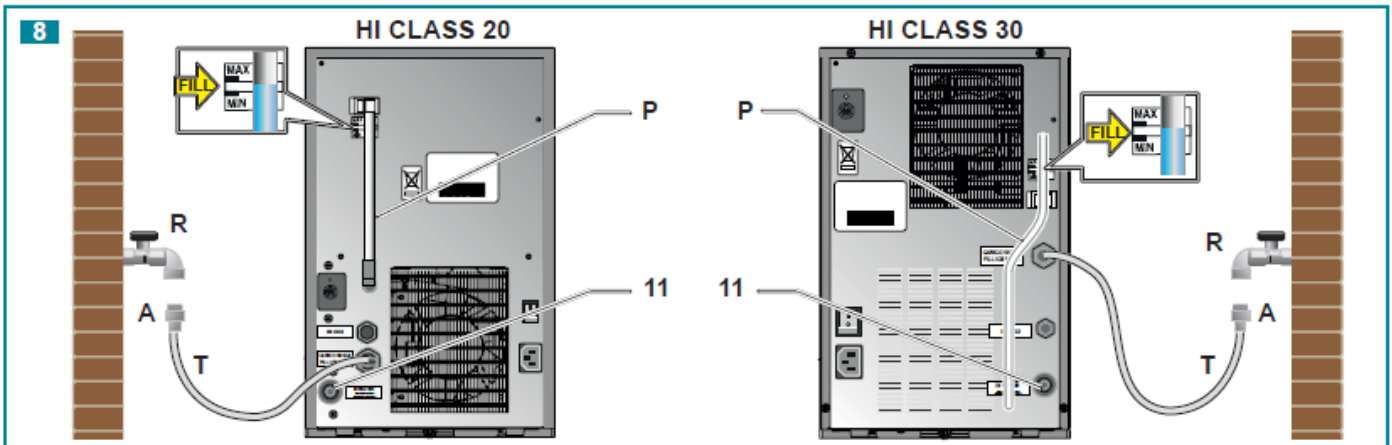

FR 5 INSTALLATION

La connexion au réseau hydrique est effectuée à l'aide du tuyau T fourni (diamètre de 8 mm) et de l'extrémité A (3/8M) pour le tuyau 8mm. Raccordez l'embout A (3/8") à la canalisation par le robinet d'arrêt R. Raccordez le tuyau T au robinet d'arrêt après vous être assuré que le joint torique OR est bien monté sur l'embout A.

5.3 Remplissage du bac à glaçons

Poussez le tuyau T dans l'embout FILL ICE BANK en exerçant la pression voulue.

Ouvrir le robinet R et laisser couler lentement de l'eau dans le banc de glace jusqu'au moment où le niveau de l'eau dans le tuyau vertical (P) transparent (Fig. 10) atteint la position indiquée sur la plaquette "Fill".

Fermez le robinet R.

Débranchez le tuyau T en appuyant, avec une clef de 8, sur l'anneau de blocage et en tirant le tuyau (Fig. 9) au même temps.

Insérez tout de suite le bouchon rouge J dans l'embout FILL ICE BANK en exerçant la pression voulue.

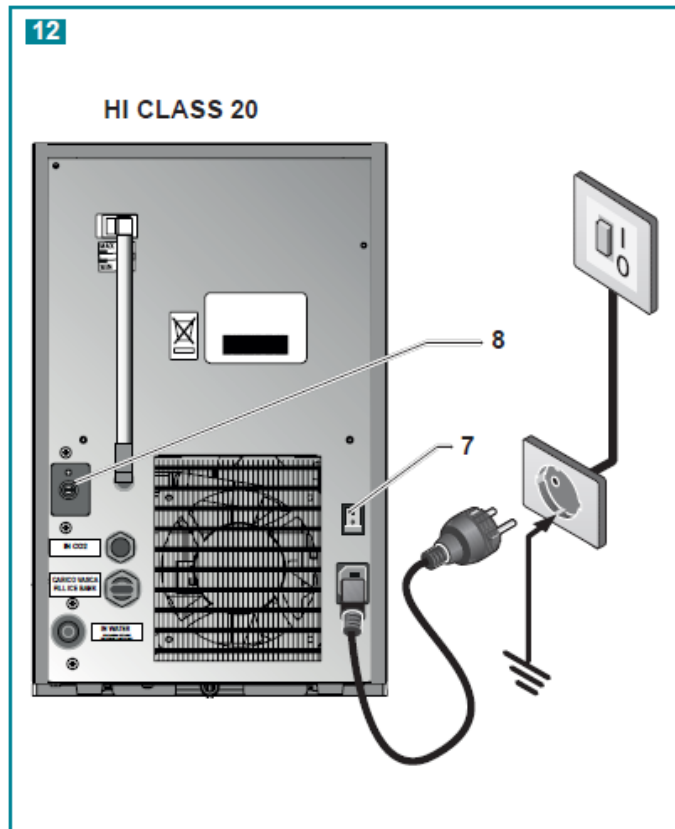

FR 5 INSTALLATION

5.4 CONNEXION ELECTRIQUE

Pour raccorder l'appareil à la ligne électrique, branchez la fiche dans une prise de courant.

La prise de courant prévue doit être équipée d'une prise de terre efficace et être dimensionnée à la charge de l'appareil (voir caractéristiques techniques).

Vérifiez que la tension de réseau est conforme aux spécifications de la plaquette signalétique.

Contrôlez s'il y a bien en amont de la prise un interrupteur omnipolaire avec au moins 3 mm d'ouverture entre les contacts protégé par des fusibles dont l'ampérage est approprié à l'absorption de l'appareil (voir caractéristiques techniques et données de la plaquette signalétique).

Connecter la machine au réseau d'alimentation électrique protégé par un interrupteur différentiel avec une sensibilité non supérieure à 30 mA.

5.3.1 Branchement à la canalisation d'eau

Assembler les éléments A, T, E, F, G et IN WATER (fig.10.1).



Le raccord en entrée monte un filtre mécanique.

5.3.2 Vidange du bac à glaçons (pour maintenance)

Débranchez le câble de l'alimentation de la prise de courant. Pour vider le bac de glace, une fois qu'il est fondu, il suffit d'extraire de son logement le tuyau verticale de niveau et déchargement du bac (P) et de faire écouler l'eau (Fig.11). Après avoir vidé le bac à glaçons (4 litres environ) repositionnez le tuyau dans son logement vertical.

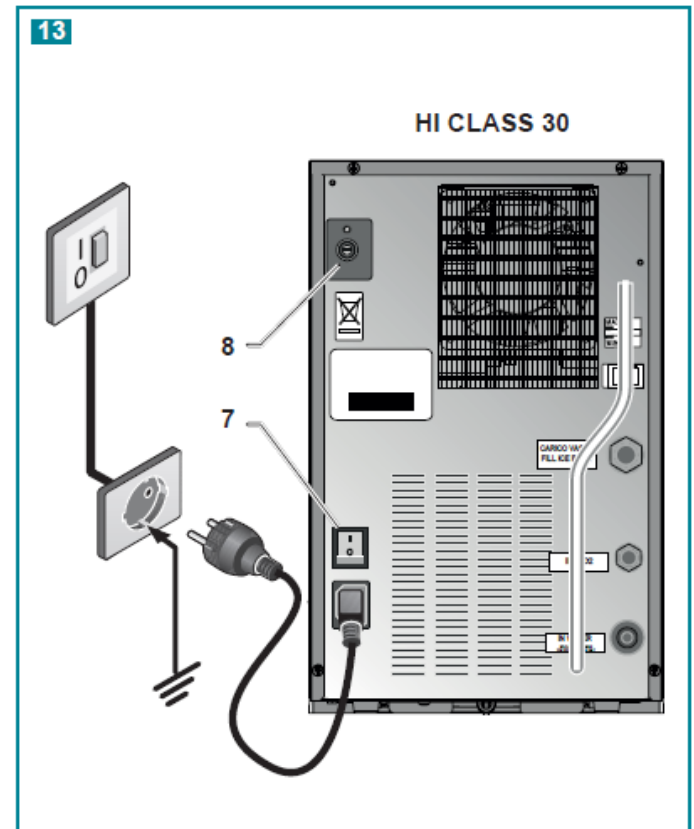

FR 6 MISE EN SERVICE

6.1 USAGE



Attention! Avant d'utiliser la machine procéder à la désinfection de cette dernière (voir le paragraphe relatif)
Attention! Si l'appareil a été couché ou renversé, attendez au moins 8 heures avant de le mettre en service.

- Ouvrez le robinet de l'eau et assurez-vous qu'il n'y ait pas de fuites.
- Allumez l'interrupteur général 7.
- Appuyez sur la touche de l'eau gazeuse pour éliminer tous restes d'air dans le circuit
- Répéter l'opération avec le bouton-poussoir de l'eau froide et de l'environnement
- Régler le thermostat sur l'eau froide 8 selon l'utilisation et la saison (positions conseillées de 4 à 7)



L'interrupteur général 7 permet une déconnexion facile de l'appareil depuis le réseau d'installation.

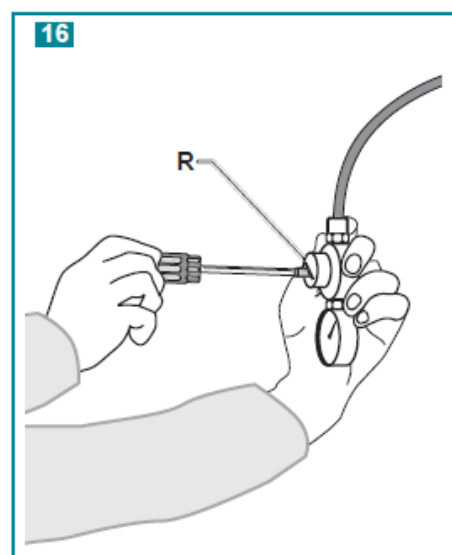
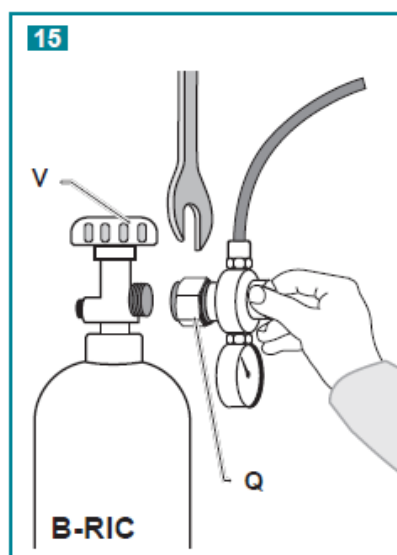
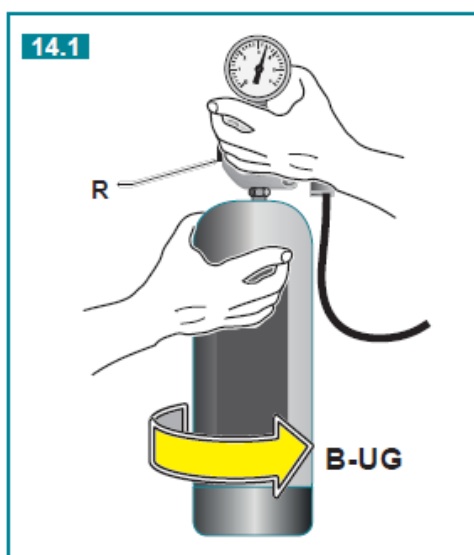
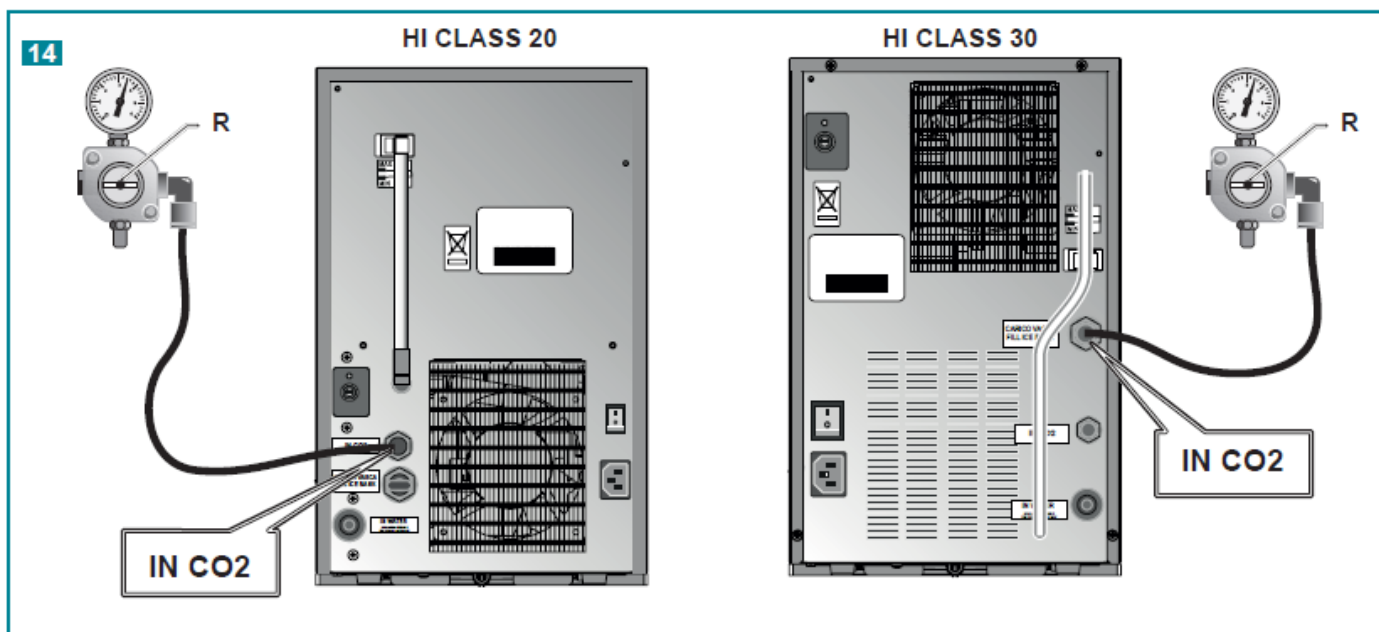

FR 7 DEMARRAGE EAU GAZEUSE (modèles ACWG)

7.1 RACCORDEMENT DE LA BOUTEILLE DE GAZ CO₂ (ANHYDRIDE CARBONIQUE)

- La bouteille est positionnée à l'extérieur de l'appareil.
 - Raccordez le réducteur de pression P au raccord 12.
- Pour les bouteilles du genre JETABLES (B-UG) procédez comme suit:
- En faisant attention au joint, visser le goulot du réducteur de pression R au raccord de la bouteille (fig. 14.1).

La bouteille dispose d'une soupape d'étanchéité qui s'ouvre lors de son montage sur le réducteur et se ferme automatiquement en cas de décrochage.

La vis de réglage du réducteur R est déjà réglée en usine sur une position de gazéification optimale (3,5 bars environ). Vous pouvez toutefois augmenter la quantité de gaz en tournant la manette dans le sens des aiguilles d'une montre ou la diminuer en tournant la manette dans le sens inverse des aiguilles d'une montre (fig. 16).

Une bouteille de gaz CO₂ de 600 g, jetable, a une autonomie suffisante pour environ 120 l d'eau.

Attention! la bouteille de gaz est du genre jetable, elle n'est par conséquent pas rechargeable. suivez attentivement les instructions de l'étiquette appliquée sur la bouteille.

Pour les bouteilles du genre RECHARGEABLES (B-RIC) procédez comme suit:

- Vissez le goulot du réducteur de pression (R-UG) au raccordement de la bouteille à l'aide d'une clef anglaise en faisant bien attention au joint.
- Ouvrez la soupape de la bouteille en la tournant dans le sens des aiguilles d'une montre.

La vis de réglage du réducteur est déjà réglée en usine sur une position de gazéification optimale (3,5 bars environ). Vous pouvez toutefois augmenter la quantité de gaz en tournant la manette dans le sens des aiguilles d'une montre ou la diminuer en tournant la manette dans le sens inverse des aiguilles d'une montre (fig. 16). Une bouteille de gaz CO₂, rechargeable, a une autonomie suffisante pour environ 140 l d'eau.

ATTENTION! La bouteille Rechargeable est fournie vide. Procédez à son chargement en gaz auprès du revendeur de gaz techniques, agréé, le plus proche de chez vous. Exigez un chargement en gaz CO₂ (anhydride carbonique) du type "pour aliments".

FR 7 DEMARRAGE EAU GAZEUSE (modèles ACWG)

AVIS

ATTENTION! POUR LE TRANSPORT, LE STOCKAGE ET L'UTILISATION DE BOUTEILLES CONTENANT DU CO₂, CONFORMEZ-VOUS AUX REGLEMENTATIONS LOCALES PREVUES EN LA MATIERE.

- Appuyez sur la touche de l'eau gazeuse .
- Faites couler quelques litres d'eau jusqu'à ce qu'elle sorte gazeuse.

Attention !

Les résultats de variation de pression sur la gazéification prendront effet seulement après avoir vidé au moins 2 litres d'eau.

Conseils d'utilisation pour l'eau gazeuse

Pour garantir le bon fonctionnement de la pompe dans le temps, il faut toujours qu'il y ait de l'eau dans le circuit de refroidissement pendant le fonctionnement de l'appareil.

Lorsque l'eau vient à manquer dans le circuit, un système de protection intervient et bloque le fonctionnement de la pompe (le voyant "NO WATER" s'allume). Pour rétablir le fonctionnement de l'appareil il faut déconnecter l'appareil du circuit électrique et ne le reconnecter que lorsqu'il y aura de l'eau dans le circuit.

La qualité de la gazéification dépend aussi de la température de l'eau. Au moment de l'installation, il faut par conséquent attendre que le refroidisseur ait suffisamment refroidi l'eau et formé le bac à glaçons.

Au bout de 40 mn, vous pourrez vous servir en eau froide plate ou gazeuse en agissant sur les boutons correspondants.



Attention!

Après avoir effectué l'installation, il faut environ 35-40 secondes pour obtenir 1 litre d'eau avec un bon débit d'eau gazeuse.

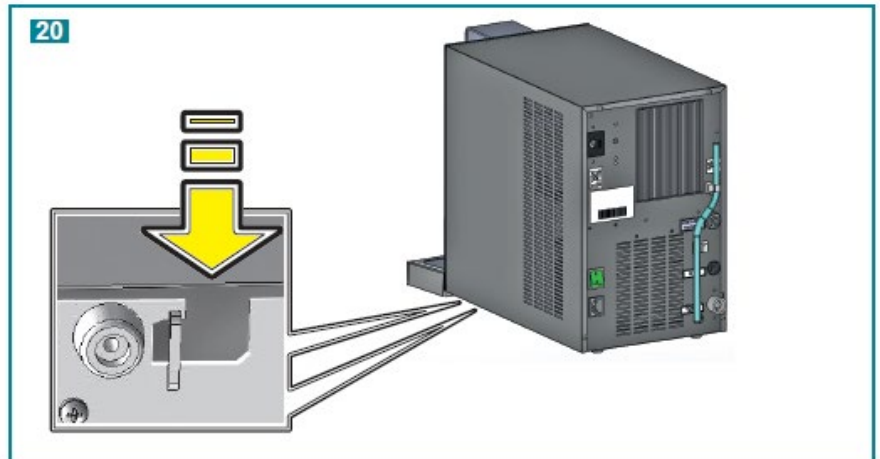
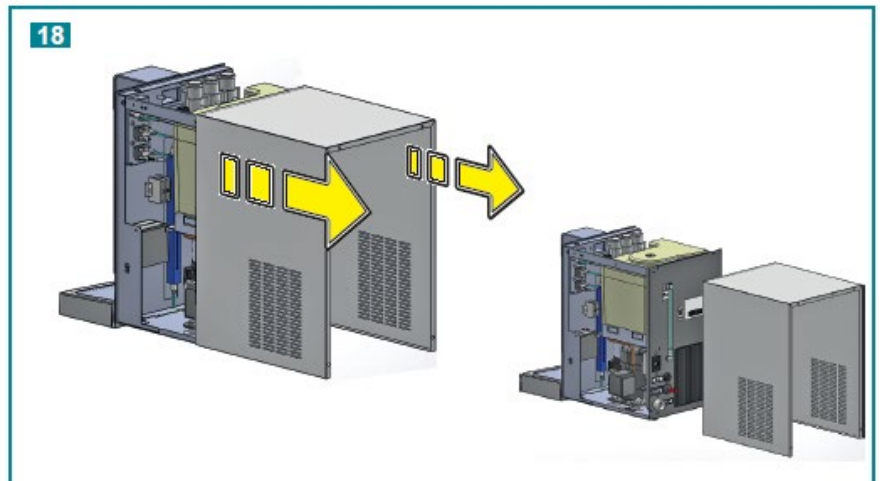
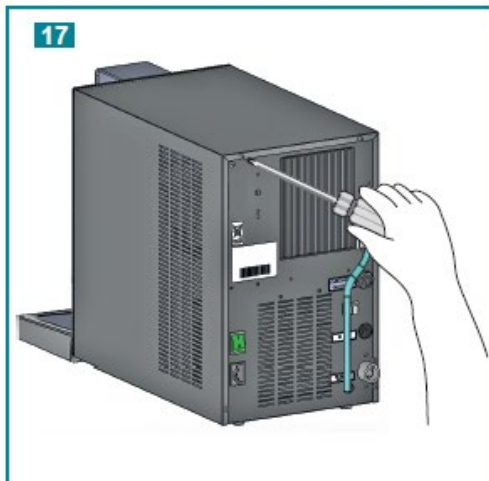

FR

Attention: pour cette opération de maintenance, comme pour d'autres qui impliquent l'ouverture de l'enveloppe de la machine, utiliser des gants de protection afin de prévenir le risque lié aux bords coupants des tôles

FR

La qualité de la gazéification dépend aussi de la température de l'eau. Au moment de l'installation, il faut par conséquent attendre que le refroidisseur ait suffisamment refroidi l'eau et formé le bac à glaçons.

Au bout de 40 mn, vous pourrez vous servir en eau froide plate ou gazeuse en agissant sur les boutons correspondants.

AVIS

ATTENTION! POUR LE TRANSPORT, LE STOCKAGE ET L'UTILISATION DE BOUTEILLES CONTENANT DU CO₂, CONFORMEZ-VOUS AUX REGLEMENTATIONS LOCALES PREVUES EN LA MATIERE.

6.3 PURGE DU GAZEIFICATEUR

Lors de l'installation ou de son remplacement, ou bien si le refroidisseur est en panne d'eau, il se peut que des bulles d'air entrent à l'intérieur du dispositif de gazéification.

Ces bulles d'air peuvent réduire la qualité de la gazéification, il faut par conséquent les éliminer:

- Dévissez la bouteille du réducteur
- Retirez l'enveloppe de l'appareil
- Purger le circuit en tirant l'anneau du robinet de purge V (fig.19).
- Reconnectez la bonbonne de CO₂ au réducteur
- Faites écouler au moins deux litres d'eau gazeuse
- Remontez enveloppe de l'appareil.

NB: lors du remontage du boîtier, faire attention à ce que les deux languettes situées en bas sur la partie frontale ne rentrent pas en contact avec les fentes situées au fond de l'appareil (fig. 20).

FR Les opérations d'entretien doivent être effectuées par du personnel qualifié.
Il convient également de faire attention à ne pas endommager le circuit de l'installation frigorifique

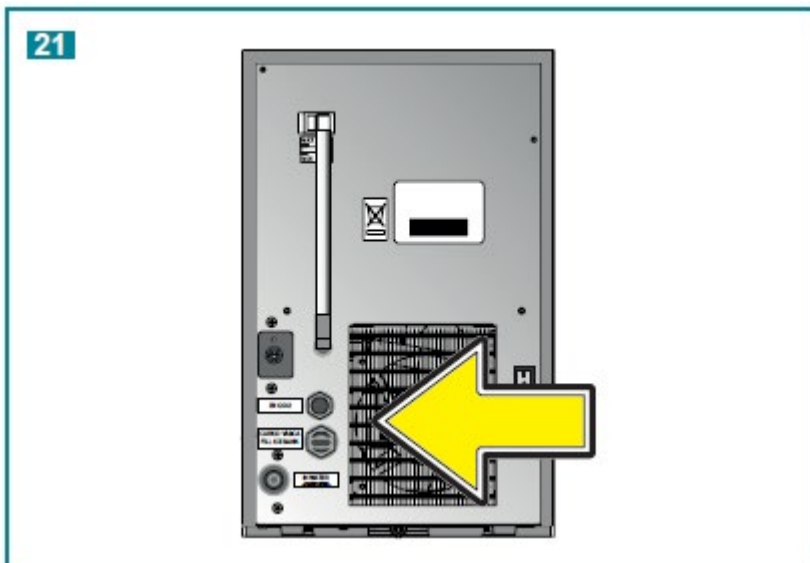

FR 8 ENTRETIEN ORDINAIRE

Object	Operation	Periodicité
Nettoyage du filtre à eau mécanique (fig.22)	• Démontez le raccord en entrée et débarrassez-le de toute impureté.	- Trimestriel
Nettoyage extérieur	• Nettoyez l'extérieur avec un chiffon humide, n'utilisez ni solvants ni détergents abrasifs.	-
Remplacement bouteille de CO ₂	• Procédez comme décrit dans le paragraphe 6.2	- Lorsque le manomètre descend en dessous d'1 bar
Nettoyage bac ramasse-gouttes	• Nettoyez le bac et débarrassez-le de tous déchets.	- Hebdomadaire
Nettoyage des distributeurs	• Enlevez le bec inox et éliminez le calcaire à l'aide d'une solution désincrustante pour l'usage alimentaire	- Trimestriel
Nettoyage condensateur réfrigérateur (fig.21)	• Enlevez tout dépôt de poussière ou salissure à l'aide d'un aspirateur ménager ou autre appareil semblable. • N'utilisez pas de jets d'air comprimé. • N'utilisez pas de brosses métalliques.	- Trimestriel



FR Les opérations d'entretien doivent être effectuées par du personnel qualifié.

Object	Operation	Periodicité
Vérification de la pompe de carbonatation	<ul style="list-style-type: none"> • Déconnecter la pompe du moteur électrique et vérifier que la roue tourne librement. Si la roue est freinée ou bloquée, éliminer le calcaire à l'intérieur de la roue au moyen d'une solution désincrustante à usage alimentaire 	- Semestriel
Remplacement de l'eau dans le réservoir du bac à glaçons	<ul style="list-style-type: none"> • Eteignez l'appareil et attendez environ 1 heure qu'il se décongèle • Videz l'eau via le tuyau de niveau/évacuation d'eau de la cuve P (voir paragraphe 5.3.2) • Rétablissez le niveau de l'eau dans le réservoir du bac à glaçons comme décrit dans le chapitre "INSTALLATION" 	- Si l'appareil est resté éteint pour une longue période
Câble d'alimentation	<ul style="list-style-type: none"> • Contrôlez l'état du câble d'alimentation électrique 	
Contrôle branchement hydraulique	<ul style="list-style-type: none"> • Contrôlez l'état du tuyau d'alimentation de l'eau. • Vérifiez l'absence de fuites 	

FR	Les opérations d'entretien doivent être effectuées par du personnel qualifié.
----	---

Attention: Si l'appareil est équipé d'un kit filtrant, ce dernier doit être exclu de l'opération.

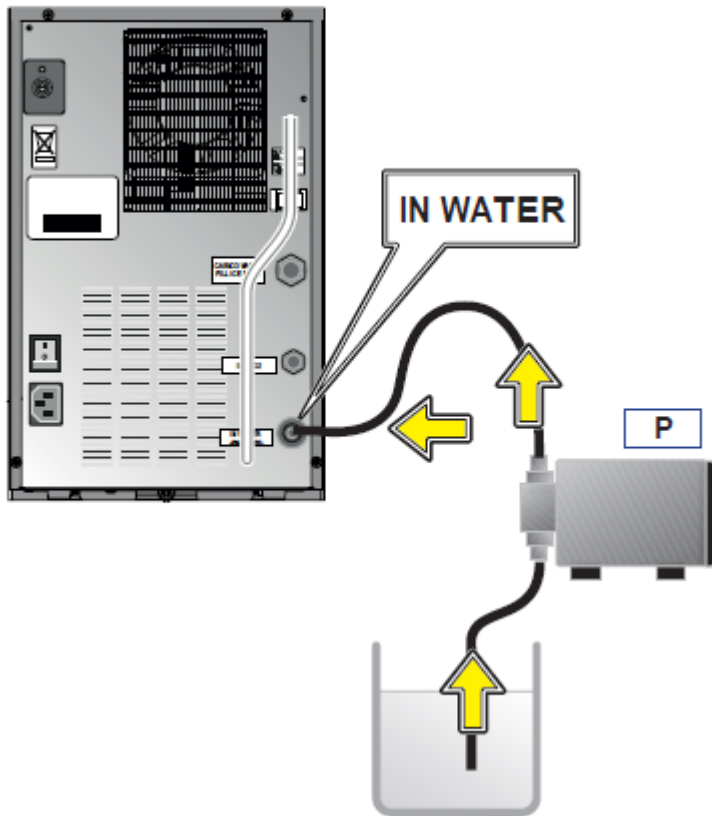

FR 8 ENTRETIEN ORDINAIRE

8.1 NETTOYAGE INTERIEUR/ ASSAINISSEMENT



ATTENTION! Les produits utilisés pour la désinfection sont des substances corrosives acides et alcalines, pour les appliquer, n'oubliez pas de mettre des gants jetables et des lunettes de protection. Lorsque vous procédez à l'opération d'assainissement, respectez les délais de réaction du produit, les pourcentages de désinfectant et la quantité d'eau nécessaire au rinçage.

- L'opération d'hygiénisation/assainissement doit être effectuée à chaque installation du réfrigérateur et :
 - tous les 6 mois d'utilisation du réfrigérateur (*)
 - chaque fois que vous changez le filtre eau
 - après une période d'inutilisation d'une ou plusieurs semaines
 - (*) Si le réfrigérateur se trouve à l'intérieur d'un hôpital, d'une école, d'un aménagement pour des personnes âgées, d'une clinique, un assainissement tous les 3 mois est conseillé
- Préparation de la solution désinfectante**
- Préparez 5 litres d'eau
 - Ajoutez 5% de "péroxyde d'hydrogène à 100 volumes (eau oxygénée à 100 volumes); pour le dosage utilisez un doseur gradué ou une seringue quelconque.
- NB: si vous utilisez des solutions désinfectantes commerciales, suivez les instructions fournies par le fabricant comprises dans l'emballage.**
- Utilisez une pompe P pour raccorder l'entrée de l'eau de l'appareil au bac contenant la solution désinfectante.
 - Amorcez la pompe en faisant pénétrer la solution désinfectante dans l'appareil, ouvrez ensuite tous les robinets en même temps de manière à ce que la solution assainissante circule dans tous les points du circuit hydraulique jusqu'au bec distributeur.
 - Avant que le désinfectant ne finisse, arrêtez la pompe et coupez le débit.
 - Laissez agir la solution désinfectante au moins 20 minutes .
 - Raccordez l'appareil à la canalisation d'eau.
 - Faites couler au moins 15 litres d'eau par les robinets de façon à rincer à fond l'installation avant de réutiliser l'appareil.

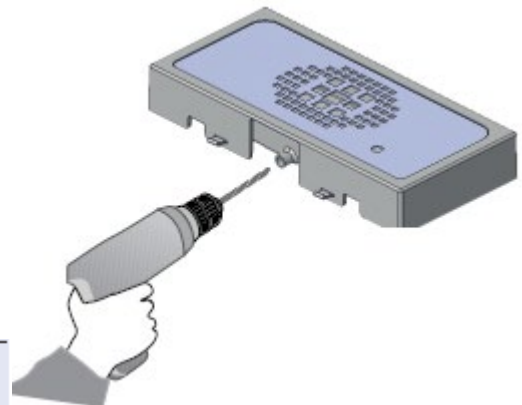

FR

Les opérations d'entretien doivent être effectuées par du personnel qualifié.

FR 9 RACCORDEMENT À L'ÉVACUATION

Les modèles TOP sont dotés d'une cuvette prévue pour être perforée et raccordée à un tuyau de drainage pour l'évacuation.

Le tuyau de drainage doit passer sous la machine.

Pour le drainage, utiliser un tuyau en silicone souple, d'un diamètre interne de 6-8 mm.

- Perforer la cuvette au point indiqué, en utilisant une pointe de perforatrice de 3 - 3,5 mm en réalisant un travail dans les règles de l'art.

FR 10 DEFAUTS ET REMEDES

9.1 DIAGNOSTIC ET ANOMALIES DE FONCTIONNEMENT

Vous trouverez dans cette partie les anomalies type que peuvent se produire.

Nombre de ces problèmes ne sont pas causés par le refroidisseur mais pourraient dépendre de l'alimentation électrique ou d'un mauvais emploi du refroidisseur.

La colonne **ANOMALIES** énumère les problèmes signalés par les clients.

La colonne **CAUSES POSSIBLES** énumère les 'raisons probables' à l'origine du problème.

La colonne **INTERVENTION** énumère les interventions correctives correspondantes.

FR 10 DEFAUTS ET REMEDES

SYSTEME DE REFROIDISSEMENT

ANOMALIE	CAUSE POSSIBLE	INTERVENTION
Le compresseur ne démarre pas	- absence de courant	- vérifiez l'arrivée de tension à la prise
	- thermostat en position off, ou réglé au minimum	- réglez la position du thermostat
	- thermostat défectueux	- remplacez le thermostat
	- la protection over-load du compresseur est défectueuse	- remplacez
	- le relais de démarrage est défectueux	- remplacez
	- le condenseur de démarrage est défectueux	- remplacez
l'eau est froide mais l'appareil travaille excessivement ou en continu	- le compresseur est défectueux	- remplacez
	- ventilation insuffisante	- éloignez l'appareil du mur
	- le condenseur est sale ou couvert	- nettoyez le condenseur et éliminez les obstacles
	- le thermostat est en position de froid maximum	- réglez-le
le compresseur travaille en continu, mais l'eau n'est pas froide	- la température ambiante dépasse 32°C	- normal que l'appareil travaille à température ambiante élevée
	- fuite de gaz au niveau de l'installation réfrigérante	- contacter un technicien spécialisé (frigoriste)
	- le compresseur est défectueux	- remplacez le compresseur
SYSTEME DE REFROIDISSEMENT		
appareil trop bruyant mais travaillant normalement	- l'appareil n'est pas bien nivelé	- nivelez l'appareil à l'aide des pieds réglables
	- des tuyaux touchent aux parties internes à l'appareil provoquant des vibrations	- réglez la position des tuyaux en veillant à ce qu'ils ne touchent pas à d'autres parties
l'eau froide sort doucement ou pas du tout	- pression trop faible de l'eau en entrée	- faites augmenter la pression (réservoir d'air)
	- électrovanne défectueuse	- remplacez
	- filtre eau bouche	- remplacez
	- le régulateur de la température est défectueux et provoque la congélation complète du banc à glaçons	- faites fondre la glace. substituer le régulateur de température
SYSTEME DE GAZEIFICATION		
l'eau gazeuse est peu gazeifiée ou pas du tout	- la pression du gaz dans le réducteur de CO ₂ est réglée à moins de 3 bar	- augmentez jusqu'à 3,5 - 4 bar
	- bouteille de CO ₂ vide	- remplacez
	- la température de l'eau en sortie est élevée	- réglez la position du thermostat au maximum
	- bulles d'air dans le gazeificateur	- purgez le gazeificateur
il ne sort que du gaz par la sortie eau gazeuse	- les sondes de niveau sont sales	- contrôler et substituer
	- la pompe tourne continuellement	- il n'y a pas d'eau à l'entrée ou le filtre de l'eau est obstrué
	- la pompe tourne continuellement il y a de l'eau en entrée	- le raccord d'entrée au gazeificateur est bouché. démontez-le et nettoyez-le.
	- la pompe est bloquée ou le moteur-pompe ne tourne pas	- contrôlez et remplacez
	- le contrôle du niveau est défectueux	- contrôler et substituer
	- la sécurité de la pompe s'est enclenchée (non eau)	- vérifier s'il y a la pression sur le réseau déconnecter et reconnecter la machine au réseau électrique pour la remettre en service
égouttement continu au niveau des sorties	- électrovanne sale	- démontez l'électrovanne et nettoyez-la
l'eau plate sort gazeifiée	- le clapet de non retour en entrée du gazeificateur est sale	- démonter et nettoyer ou substituer

Servizio di assistenza - *Qualified operator service* - Kundendienst - *Service d'assistance* - Servicio de asistencia

Il distributore / Installatore deve apporre il timbro per fornire il servizio di assistenza

The dealer / Installator has to mark this square for the service

Der Händler / Installateur muss dieses Feld zum Kundendienst abstempeln

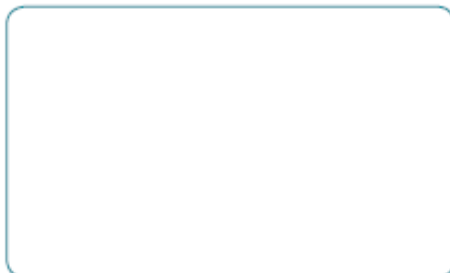

Le distributeur / installateur doit apposer son cachet pour fournir le service d'assistance

El distribuidor / Instalador debe poner su sello para proporcionar el servicio de asistencia